

Godox



www.godox.ru

Изготовитель: **ГОДОКС Фото Эквипмент Ко., Лтд**
Адрес завода: 4 этаж здания 1, 1-4 этаж здания 2, 4 этаж здания 3, 1-4 этаж здания 4,
индустриальная зона Яочунан, Тангвей Коммьюнити, Фушай стрит, Баоянь Дистрикт, Шеньчжень,
Китай, 518103
Телефон: +86-755-29609320(8062)
Импортер на территории Евразийского экономического союза:
ООО "Наблюдательные приборы",
197198, г. Санкт-Петербург, ул. Малая Пушкарская, д. 4-6, лит. А, пом. 2Н
Телефон: +7 (812) 498-48-88
Дата изготовления оборудования указана на индивидуальной упаковке, Месяц/Год
Изделие прошло сертификацию на территории РФ.
Предприятие-изготовитель сертифицировано в международной системе менеджмента качества
ISO 9001.

www.godox.ru

Made in China | 705-U152BY-00

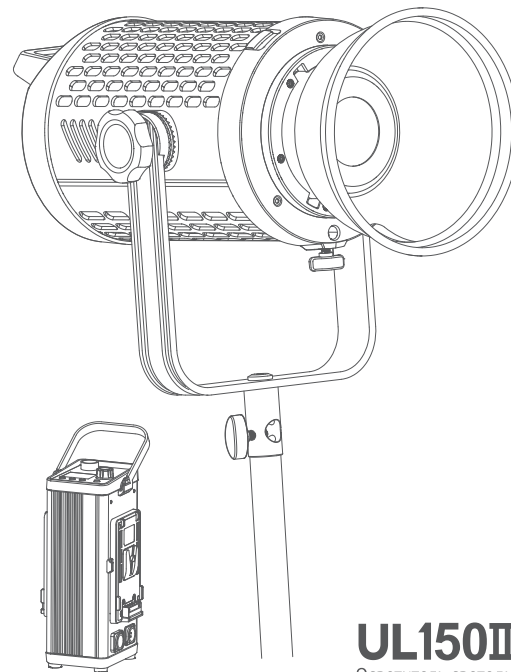

UL150II Bi

Осветитель светодиодный

Руководство по эксплуатации

Инструкции по безопасности и предупреждения

Это прибор является профессиональным оборудованием для освещения и должен использоваться специалистами светотехниками или под их руководством. Во время использования всегда необходимо соблюдать следующие меры безопасности:

1. Перед использованием внимательно прочтите это руководство по эксплуатации.
2. Детям запрещено пользоваться данным оборудованием. Когда дети находятся рядом с оборудованием, родители или сопровождающие лица должны внимательно следить за тем, чтобы дети не получили травм.
3. Этот осветитель является профессиональным осветительным прибором и должен использоваться только по назначению, запрещено использовать этот осветитель в бытовых целях. Запрещается пользоваться осветителем при наличии повышенной чувствительности или каких-либо повреждениях глаз.
4. Когда осветитель включен, необходимо соблюдать осторожность при его использовании. Не прикасайтесь к нагревающимся частям корпуса или светодиодному модулю во избежание ожогов.
5. Когда осветитель включен, ни при каких обстоятельствах нельзя смотреть прямо на светодиодную лампу. Яркий свет должен использоваться под руководством профессиональных светотехников. Ни при каких обстоятельствах не подвергайте себя длительному воздействию яркого света. Если глазам дискомфортно, пожалуйста, немедленно выключите осветитель, приостановите использование и обратитесь к врачу.
6. Если светодиодный осветитель поврежден или деформирован от перегрева, чтобы избежать несчастных случаев немедленно прекратите его использование и обратитесь в квалифицированный сервисный центр для своевременного ремонта.
7. Допускается использование прибора при температуре окружающей среды от -20°C до 40°C и нормальной влажности.
8. Не используйте поврежденное оборудование или аксессуары до их проверки профессиональным обслуживающим персоналом.
9. Если корпус осветителя будет поврежден из-за падения, сжатия или сильного удара, пожалуйста, не используйте его, чтобы избежать поражения электрическим током из-за контакта с внутренними электрическими компонентами.
10. Если требуется удлинитель, используйте удлинитель с номинальным током больше или равным максимальному току прибора. Если номинал удлинителя меньше, чем у оборудования, это может привести к перегреву и возгоранию.
11. Правильно размещайте длинные кабели питания в студии и храните их в надежном месте. Если оборудование будет повреждено из-за использования несертифицированного или поврежденного кабеля питания, оно не будет отремонтировано по гарантии.
12. Обязательно отключайте оборудование от электросети перед очисткой и ремонтом. Не тяните за кабель питания, чтобы отключить оборудование. Для отключения питания удерживайте вилку руками и вытаскивайте её из розетки. Это оборудование должно быть подключено к розетке с заземлением.
13. Этот осветитель не является водонепроницаемым, пожалуйста, не погружайте его в воду или другие жидкости, не используйте в дождливой и влажной среде. Не кладите никакие предметы на осветитель и не допускайте контакта с легко воспламеняющимися предметами во избежание несчастных случаев.

14. Не разбирайте осветитель самостоятельно. Если осветитель выйдет из строя, он должен быть проверен и отремонтирован авторизованным сервисным центром.
15. Перед хранением убедитесь, что осветитель полностью остыл. Для хранения отсоедините кабель питания от осветителя. Осветитель следует хранить в вентилируемом сухом помещении.
16. Не размещайте осветитель рядом с легковоспламеняющимися и летучими растворителями, такими как спирт и бензин.
17. Не используйте аксессуары, не рекомендованные производителем, во избежание возгорания, поражения электрическим током или травм.
18. Не протирайте осветитель влажной тканью, используйте сухую мягкую ткань.
19. Перед включением, обязательно снимите защитную крышку светодиода.
20. Инструкции по технике безопасности сформулированы в соответствии с заводскими испытаниями, а конструкция и технические характеристики оборудования могут быть изменены производителем без предварительного уведомления. Для получения последней информации о продукте, пожалуйста, посетите веб-сайт GODOX.RU и ознакомьтесь с актуальной инструкцией.
21. Некоторые приборы имеют встроенные литиевые батареи. Пожалуйста, используйте указанные в инструкциях зарядные устройства и используйте их в надлежащем диапазоне напряжения и температуры, в соответствии с прилагаемыми инструкциями по эксплуатации.
22. Некоторые приборы работают от батареек. Не используйте батареи, источники питания или аксессуары, не указанные в инструкциях к таким изделиям. Храните батареи и другие принадлежности в недоступном для детей месте. В случае проглатывания ребенком маленького аккумулятора, немедленно обратитесь за медицинской помощью. Если аккумулятор протекает, меняет цвет, деформируется, выделяет дым или ощущается необычный запах, немедленно извлеките его из прибора. Будьте осторожны при извлечении, чтобы избежать ожогов. Продолжение использования может привести к возгоранию, поражению электрическим током или ожогу. Не используйте деформированные или модифицированные аккумуляторы. Не разбирайте и не модифицируйте этот продукт или аккумуляторы. Не нагревайте и не припайвайте провода к аккумулятору. Держите аккумулятор вдали от огня или воды. Вставляйте неправильно положительный и отрицательный контакты батарей, не закорачивайте контакты и не используйте вместе старые и новые батареи или батареи разных типов.
23. Гарантийные обязательства не распространяются на аксессуары, такие как расходные батареи, лампы, адаптеры, кабели питания и т. д.
24. Если обнаружится, что оборудование отремонтировалось не в авторизованном сервисном центре, гарантийный срок будет аннулирован.
25. Неисправности оборудования, вызванные эксплуатацией не по назначению, не покрываются гарантией.

СОХРАНИТЕ ЭТО РУКОВОДСТВО!

Введение

Благодарим Вас за выбор продукции Godox!

UL150IBi - светодиодный осветитель с регулируемой цветовой температурой и бесшумной системой охлаждения. Конструкция осветителя состоит из осветительной головы и блока управления, что обеспечивает удобство эксплуатации. Осветитель имеет стабильные выходные параметры, высокий индекс цветопередачи CRI и широкий диапазон регулировки цветовой температуры. Управлять параметрами осветителя можно с помощью мобильного приложения через Bluetooth. UL150Bi подходит для использования в различных задачах, таких как освещение прямых трансляций, видеосъемки, записи интервью и т.д.

Особенности

Безвентиляторная бесшумная конструкция.

Светодиод высокой мощности со стабильными параметрами и поддержкой плавной регулировки яркости.

Широкий диапазон регулировки цветовой температуры от 2800K до 6500K.

Питание от аккумулятора V-mount или от сети переменного тока, можно использовать как в помещении, так и на улице.

Раздельная конструкция состоит из осветительной головы и блока управления обеспечивает удобство эксплуатации и более эффективное охлаждение.

Поддержка управления с помощью пульта 2.4G/приложения для смартфона/DMX-контроллера.

U-образный кронштейн для установки под различным углом.

21 световой спецэффект позволит создать художественное освещение.

Крепление Bowens совместимо с большинством светоформирующих насадок.

⚠ Меры безопасности

- ⚠ Хранить в недоступном для детей месте.
- ⚠ Перед использованием снимите крышку лампы.
- ⚠ Всегда держите это изделие сухим. Не используйте под дождем или во влажной окружающей среде.
- ⚠ Не разбирайте устройство. При необходимости ремонта данное изделие следует отправить в авторизованный сервисный центр.
- ⚠ Поскольку данное изделие не является водонепроницаемым, необходимо принять меры по защите изделия от воды в дождливую или влажную погоду.
- ⚠ Не направляйте осветитель непосредственно в глаза человека, так как это может привести к ухудшению зрения.
- ⚠ Не используйте и не храните изделие, если температура окружающей среды превышает 40°C.
- ⚠ Пожалуйста, используйте оригинальный кабель питания, в случае повреждений, вызванных использованием других кабелей, гарантия будет аннулирована.
- ⚠ Не используйте изделие в контакте с легковоспламеняющимися газами, химикатами и другими подобными материалами.
- ⚠ Замена источника света, содержащегося в данном осветителе, должна производиться только авторизованным сервисным центром.
- ⚠ В случае повреждения или термической деформации лампы ее следует заменить.
- ⚠ Осветитель предназначен только для профессионального использования.

Основные элементы

Осветитель

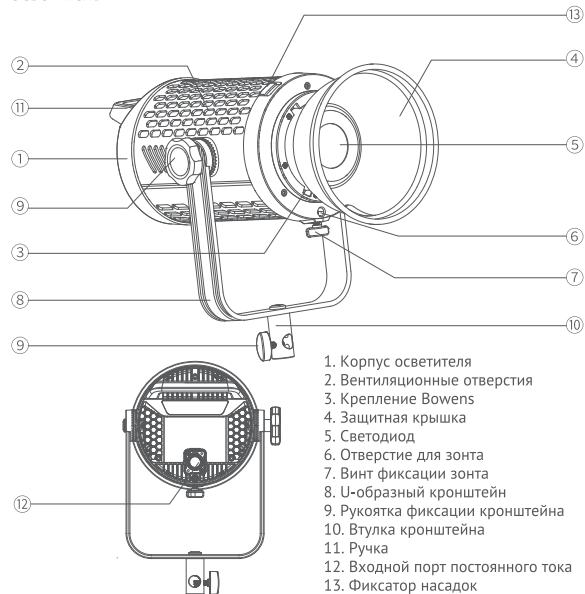

Блок управления

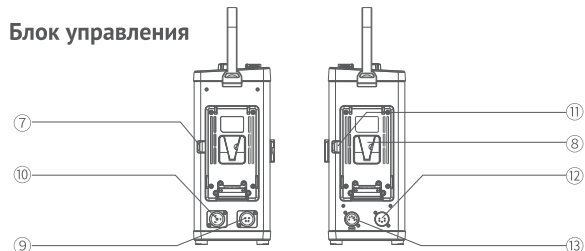

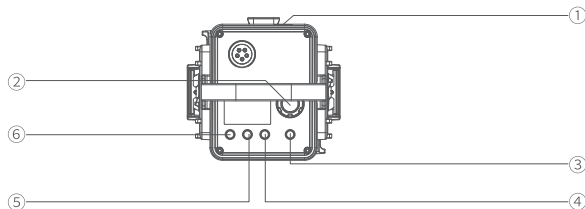

1. Разъем USB Type-A
2. Кнопка/селектор SET
3. Кнопка питания
4. Кнопка MENU
5. Кнопка /FX
6. Кнопка настройки DMX
7. Черная кнопка извлечения батареи
8. Батарейный отсек V-mount
9. Входной разъем питания переменного тока
10. Выходной разъем питания постоянного тока 48В
11. Желтая кнопка извлечения батареи
12. Выходной разъем DMX OUT XLR
13. Входной разъем DMX IN XLR

Что в коробке



Дополнительные принадлежности (продаются отдельно)



Руководство по монтажу и демонтажу

1. Соединение блока управления и корпуса осветителя

Нажмите и удерживайте кнопку подпружиненной защелки соединительного кабеля, вставьте соединительный кабель в порт DC INPUT осветителя, затем вставьте другой конец соединительного кабеля в порт DC OUTPUT блока управления, соединение завершено.

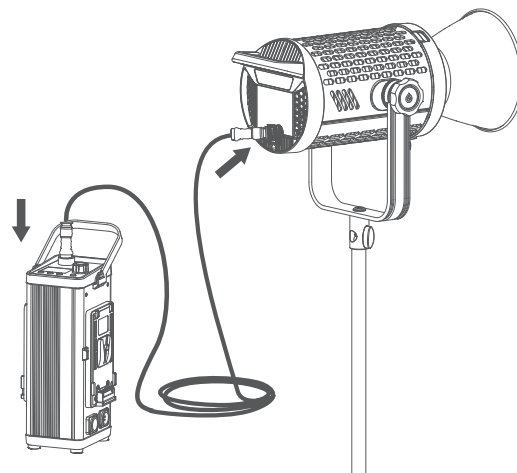

2. Установка на стойку

Открутите накидную рукоятку кронштейна, чтобы установить осветительный прибор на стойку, затем закрутите накидную рукоятку, чтобы закрепить осветительный прибор на стойке. Угол наклона осветителя можно отрегулировать, ослабив ручку регулировки угла наклона кронштейна и затем закрутив ручку.

Примечание: Стойка приобретается отдельно.

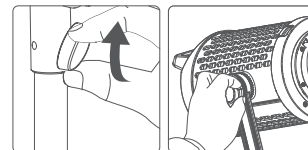

3. Установка блока управления на стойку

Откройте рукоятку зажима для установки блока управления, затем установите зажим на стойке и зафиксируйте его с помощью рукоятки. Наконец, вставьте блок управления в V-образное гнездо зажима.

Совет: Нажав и удерживая фиксатор крепления на зажиме, можно легко снять блок управления.

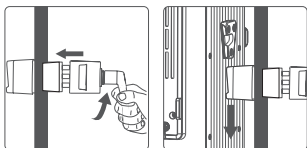

4. Установка и демонтаж защитной крышки лампы

Установка: Установите защитную крышку лампы в пазы байонета Bowens и поверните крышку по часовой стрелке до щелчка, чтобы зафиксировать ее.

Демонтаж: Сдвиньте фиксатор насадок и поверните защитную крышку против часовой стрелки, чтобы снять ее.

Примечание: Перед использованием осветителя обязательно снимите защитную крышку, чтобы избежать повреждения от перегрева. Наденьте защитную крышку, чтобы защитить лампу, когда она не используется.

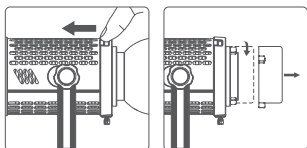

5. Установка и демонтаж стандартного рефлектора

Установка: Установите рефлектор в пазы байонета Bowens и поверните по часовой стрелке до щелчка, чтобы зафиксировать его.

Демонтаж: Сдвиньте фиксатор насадок и поверните рефлектор против часовой стрелки, чтобы снять его.

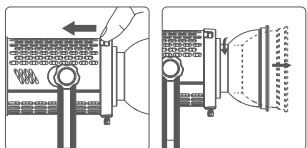

Подключение к DMX-контроллеру

Схема подключения осветителя и DMX-контроллера выглядит следующим образом:

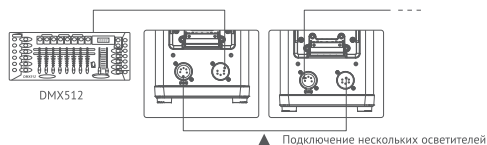

07

Источник питания

1. Источник питания переменного тока

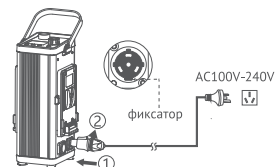

Примечание: Пожалуйста, нажмите кнопку фиксации при установке или снятии кабеля питания и соединительного кабеля.

2. Питание от аккумулятора V-mount

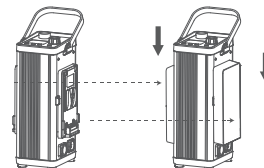

Примечание: Осветитель может питаться от аккумулятора V-mount 14,8 В или 26 В. Только сторона с желтой кнопкой извлечения поддерживает питание от одного аккумулятора. Когда осветитель питается от двух аккумуляторов и один из них разряжен, осветитель не будет работать, а на дисплее загорится индикатор низкого заряда. Перед использованием двух аккумуляторов необходимо проверить их заряд.

ЖК-дисплей



08

Руководство по эксплуатации блока управления

1. Включение/выключение

Нажмите кнопку выключателя питания блока управления на 1 секунду после подключения питания для включения или выключения.



2. Регулировка яркости

Коротко нажмите на селектор SET на панели управления, чтобы на экране рядом со значением яркости появилась стрелка, затем поверните селектор SET для регулировки яркости от 0% до 100%. Вращайте по часовой стрелке, чтобы увеличить яркость, и против часовой стрелки, чтобы уменьшить яркость. Яркость будет увеличиваться или уменьшаться на 1 единицу при нормальной скорости вращения; увеличиваться или уменьшаться на 10 единиц при быстрой скорости вращения.

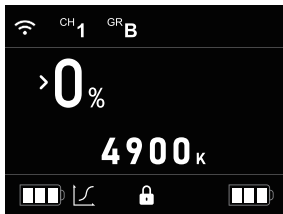

3. Регулировка цветовой температуры

Коротко нажмите на селектор SET на панели управления, чтобы на экране рядом со значением цветовой температуры появилась стрелка, затем поверните селектор SET для регулировки цветовой температуры от 2800K до 6500K. Значение будет увеличиваться или уменьшаться на 100K при нормальной скорости и на 500K при быстрой скорости.

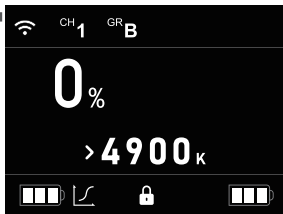

4. Настройка меню

Коротко нажмите кнопку MENU, чтобы войти в интерфейс меню, настройки отображаются в следующем порядке: Wireless, Bluetooth, DMX, Dimmer, Screen Bright, Language, Reset, Version & Upgrade. Поверните и коротко нажмите селектор SET в интерфейсе меню, чтобы выбрать и войти в соответствующий интерфейс настроек.

4.1 Беспроводная связь

Интерфейс беспроводной связи содержит следующие настройки: Wireless (выключатель беспроводной связи), CH (канал), GR (группа) и ID (беспроводной идентификатор). Коротко нажмите и поверните селектор SET, чтобы настроить параметры беспроводной связи.



4.2 Bluetooth

Интерфейс Bluetooth содержит следующие настройки: Bluetooth (выключатель Bluetooth), Reset (сброс) и MAC (MAC-адрес). Коротко нажмите и поверните селектор SET, чтобы настроить параметры Bluetooth.

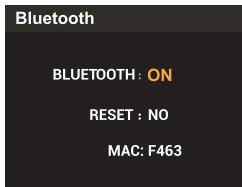

Для получения дополнительной информации о мобильном приложении, пожалуйста, обратитесь к разделу Help в приложении GodoxLight.



Примечание: приложение можно использовать непосредственно на первом устройстве (смартфон или планшет), на котором оно установлено. Для нормального использования приложения на другом мобильном устройстве, необходимо перезагрузить осветитель и сбросить Bluetooth сопряжение с прежним мобильным устройством.

4.3 DMX

Интерфейс настройки DMX содержит следующие настройки: MODE (режим) и ADDRESS (адрес). Коротко нажмите селектор SET, чтобы выбрать настройку, затем поверните селектор SET, чтобы установить значение.

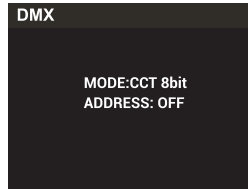

Конфигурация DMX

Канал (ADD)	Режим	ULTIMATE 8Bit		Примечание
п (режим)		0-51(CCT)	52-255(FX)	
п+1		DMX*(100/255) значение регулировки яркости 0-100%	DMX*(100/255) значение регулировки яркости 0-100%	
п+2		Цветовая температура = 28*DMX*(всего значений CCT/255) CCT 2800K-6500K	DMX*(всего эффектов/255)	Например: всего эффектов 8, DMX=160, эффект=160*8/255=5
п+3			0-85: скорость эффекта I 86-171: скорость эффекта II 172-255: скорость эффекта III	

Канал (ADD)	Режим	CCT 8Bit	
п		DMX*(100/255) значение регулировки яркости 0-100%	
п+1		Цветовая температура = 28*DMX*(всего значений CCT/255) CCT 2800K-6500K	

Канал (ADD)	Режим	FX 8Bit	
п		DMX*(100/255) значение регулировки яркости 0-100%	
п+1		DMX*(всего эффектов/255)	
п+2		0-85: скорость эффекта I, 86-171: скорость эффекта II, 172-255: скорость эффекта III	

4.4 Кривые диммирования

С помощью селектора SET в интерфейсе Dimmer выберите линейную/ S-образную/ экспоненциальную/логарифмическую кривую диммирования.

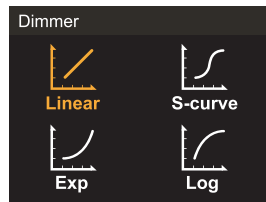

4.5 Яркость экрана

Поверните селектор SET в интерфейсе настройки яркости экрана, чтобы выбрать уровень яркости экрана 1, 2 или 3.

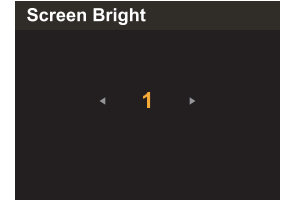

4.6 Язык

Поверните селектор SET в интерфейсе Language, чтобы выбрать английский или упрощенный китайский язык.

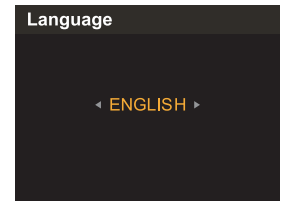

4.7 Сброс

Поверните селектор SET в интерфейсе Reset, чтобы выбрать Yes или No, и коротко нажмите для подтверждения. Если вы выберете Yes, система запустит процесс сброса, на экране появится прогресс сброса, после чего система вернется к основному интерфейсу. Примечание: После сброса яркость изменится на 100%.



4.8 Версия прошивки и обновление

Номер версии, отображаемый в интерфейсе Version & Upgrade, является версией прошивки устройства.



5. Настройка светового эффекта

Коротко нажмите кнопку **FX**, чтобы войти в интерфейс световых эффектов, поверните селектор SET, чтобы выбрать эффект: вспышка, молния, разбитая лампочка, телевизор, свеча, огонь или фейерверк.

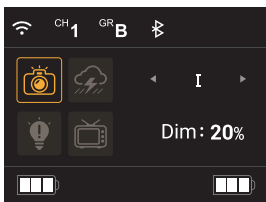

Эффект Вспышка

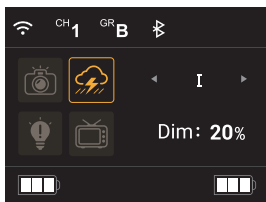

Эффект Молния

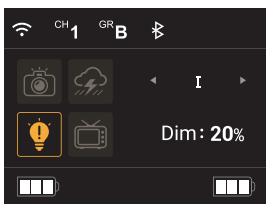

Эффект Сломанная лампа

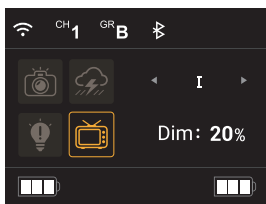

Эффект ТВ



Эффект Свеча

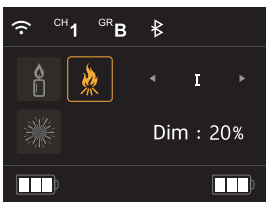

Эффект Огонь

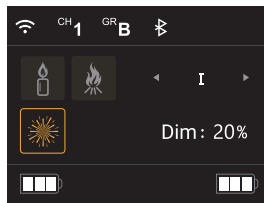

Эффект Фейерверк

Примечание: Коротко нажмите и поверните селектор SET для изменения скорости (I/II/III) и регулировки яркости (0%-100%) после выбора одного из световых эффектов.

Совет: Длительно нажмите кнопку **FX**, чтобы заблокировать/разблокировать экран.

6. Ошибка подключения кабеля

Если соединительный кабель неправильно подключен к осветителю или блоку управления, на дисплее отображается значок отсоединения соединительного кабеля от устройства. Пожалуйста, проверьте соединительные порты блока управления и осветителя.

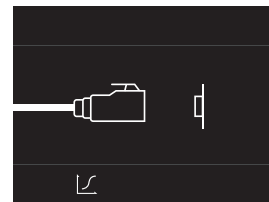

7. Переключение между источником питания переменного тока и источником питания от аккумулятора V-mount

Отсоедините кабель питания и установите батарею V-mount, затем включите устройство.

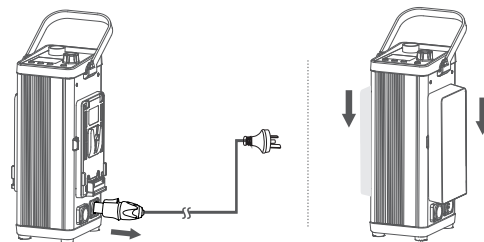

Примечание: Если вы установите батарею V-mount перед отсоединением кабеля питания, и значение яркости будет установлено выше максимального значения, при котором батарея может быть установлена, и затем переключитесь на питание от батареи V-mount, отсоединив кабель питания от сети, осветитель и блок управления автоматически выключатся. Устройство сможет возобновить нормальную работу только после перезагрузки.

Максимальная яркость в различных состояниях

Режим СТ: Максимальная яркость (%)

Источник питания	линейная	S-кривая	экспонента	логарифм
14,8 В (одинарный)	50%	50%	50%	50%
14,8 В (двойной)	100%	100%	100%	100%
26 В (одинарный)	100%	100%	100%	100%
14.8В+26В	100%	100%	100%	100%
26В (двойной)	100%	100%	100%	100%
AC Источник питания/48 В DC Источник питания	100%	100%	100%	100%

Режим FX: Максимальная яркость (%)

Источник питания	линейный
14,8 В (одинарный)	50%
14,8 В (двойной)	100%
26 В (одинарный)	100%
14.8В+26В	100%
26В (двойной)	100%
AC Источник питания/48В DC источник питания	100%

Примечание: в режиме FX яркость не регулируется по кривой, а только линейно. Данные рассчитаны для аккумуляторов 26В 270Втч 10,5Ач и 14,8В 150Втч 10,2Ач.

Обновление программного обеспечения

1. Загрузите новую прошивку на USB-диск с официального сайта (<http://www.godox.com.cn/Downloads.html>).
2. Выключите устройство. Вставьте USB-диск с новой прошивкой в порт USB.
3. Включите устройство и оно автоматически перейдет в интерфейс обновления.
4. После завершения процесса на дисплее отобразится основной интерфейс.

Примечания:

1. Новая прошивка должна быть загружена с официального сайта, в корневом каталоге USB-диска должен быть размещен только один BIN-файл.
2. Порт USB поддерживает только функцию обновления прошивки.

Техническое обслуживание

Техническое обслуживание прибора должно осуществляться нашим авторизованным сервисным центром, который может предоставить оригинальные комплектующие. Несанкционированное обслуживание приведет к аннулированию гарантии. Если прибор сломался или намок, пожалуйста, не используйте его до ремонта квалифицированными специалистами. Если во время работы светодиодного осветителя происходит что-то ненормальное, пожалуйста, немедленно выключите его и определите причины.

Технические характеристики

Модель	UL150IBi
Мощность	макс. 155Вт
Питание от сети переменного тока	100-240В 50/60Гц
Питание от сети постоянного тока	48В
Входные параметры осветителя	39В/3.9А
Питание от аккумулятора (приобретается отдельно)	V-Mount 14.8В, 150Втч/26В, 270Втч
Каналы	32
Группы	16 (0~9, A~F)
Беспроводной идентификатор ID	1~99, OFF
Цветовая температура	2800К~6500К
CRI	≥96
TLCI	≥97
Температура эксплуатации	-20°C~40°C
Количество спецэффектов	21 в 7 категориях
Способы управления	DMX512, 2.4G беспроводное управление, приложение через Bluetooth, блок управления
Кривая диммирования	4 типа: линейная/S-образная/ экспоненциальная/логарифмическая
Отключение звука	есть
Дистанция передачи Bluetooth	≈30м
Дистанция управления 2.4G	≈60м
Размер осветителя	316.9x217.8x170 мм
Размеры блока управления	270.4x123.6x132 мм
Вес осветителя	≈3.13 кг
Вес блока управления	≈2.79 кг
Диапазон частот Bluetooth	2402.00~2480.00МГц
Максимальная мощность сигнала	5 дБм
Диапазон частот 2.4G	2412МГц~2464.5МГц

Фотометрические данные

ССТ	Насадка	Единицы	1м	2м	3м
2800К	без насадки	люкс	3480	920	470
		фут*кд	324	85.7	43.5
	с рефлектором	люкс	40900	8350	3750
		фут*кд	3800	776	348
3200К	без насадки	люкс	3870	1040	530
		фут*кд	359	968	49.3
	с рефлектором	люкс	46100	9490	4260
		фут*кд	4290	882	396
4300К	без насадки	люкс	4360	1200	608
		фут*кд	405	111	56.5
	с рефлектором	люкс	53000	10900	4190
		фут*кд	4920	1010	457
5600К	без насадки	люкс	4500	1230	623
		фут*кд	418	114	57.9
	с рефлектором	люкс	54700	11200	5040
		фут*кд	5080	1040	468
6500К	без насадки	люкс	4380	1210	613
		фут*кд	407	112	56.9
	с рефлектором	люкс	53900	11000	5000
		фут*кд	5000	1030	464